



微信公众号



扫码加微信

一、按键说明:

ON/AC/GT : 电源开启/全部清除键。清 GT 值, 清 M 值。

ON/AC : 电源开启/清除键。不清 GT 值, 清 M 值。

ON/C : 电源开启/清除键。清除计算, 但不清 M 值和 GT 值。

ON/C/CE : 电源开启/清除错误/清除键。输入时按第一次相当于 **CE** 键, 按第二次相当于 **ON/C** 键。

CE : 清除输入错误键

OFF : 关机键

± : 正负转换键

00→0 : 退位键

% : 百分比

M+ : 记忆加法键

M- : 记忆减法键

MR : 叫出记忆式总值

MC : 记忆式消除

MRC : 叫出记忆式总值/记忆式消除

H/M/S : 度分秒键

COST : 成本

SELL : 售价

MARGIN : 利润

SET : 货币汇率/税率设定键

C1/HOME : 货币兑换键, 设置好汇率, 显示“●”icon。

C2/EURO : 货币兑换键, Read 时, 显示“●”icon。

TAX+ : 税后键

TAX- : 税前键

TAX2+ : 税后键 2

TAX2- : 税前键 2

EX : 交换键

MU : 损益运算键

税率计算、货币兑换、COST(成本)、SELL(售价)、MARGIN(利润)、GT、EX、MU、M+、M-、MR、MC、MRC、H/M/S 等功能。



微信公众号



扫码加微信

GT : 总和键, 按下 **=** 或 **%** 键, 结果会累计在总和中, 按下一次可显示总和, 如果连续按下两次, 可清除总和。

$\sqrt{\quad}$: 开平方根

00 : 快速递增“0”键 (按一下, 同时出现 2 个“0”)

0~9 : 数字键

. : 小数点键

= : 等号键

+ **-** **×** **÷** : 四则运算键

5/4/CUT/UP : 舍入选设器

5/4 : 在所指定 **.** 的数位之后执行四舍五入。

CUT : 舍去所指定 **.** 的数位之后的数字。

UP : 在所指定 **.** 的数位之后执行无条件进位。

F 6 4 3 2 1 0 ADD2 : 小数位选设器

F : 浮点系统, 其不会对数值进行舍入。

6 4 3 2 1 0 : 为舍入选择器 5/4、CUT 和 UP 指定小数数位。

ADD2 : 使用“加位状态”, 在计算时即使不输入小数点, 计算器亦会为您自动添加小数点, 并会为所有数值保留 2 位小数。此功能状态在进行美元或须保留 2 位小数值的货币单位计算时, 非常有用方便。在此功能状态中, 若在输入数值时按 **.** 键或进行加法、减法以外的运算时, 本机则不会保留 2 位小数。

二、Option 说明

以下设定选择须要上电或复位判断:

1、税率/汇率

(一) PC7 与 PA0~PA2 中的任意一个闭合。

{ 税率: SET/Read 由 数据 **SET TAX2+/TAX+**、**SET TAX2-/TAX-**
汇率: SET/Read 由 数据 **SET C1/HOME**、**SET C2/EURO**

例 1:

1) 输入数据如 5, 按 **SET** 键, “RATE” icon 不闪烁, LCD 显示如下:



微信公众号



扫码加微信

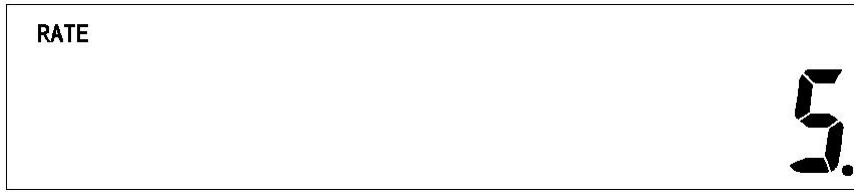

2) 然后按 **TAX+** 键, LCD 显示如下:



3) 最后查看税率, 按 **SET** 键, 再按 **TAX-** 键, LCD 显示如下:



例 2:

1) 输入数据如 5, 按 **SET** 键, “RATE” icon 不闪烁, LCD 显示如下:

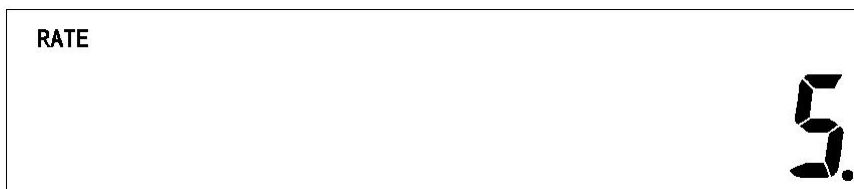

2) 然后按 **C1/HOME** 键, LCD 显示如下:

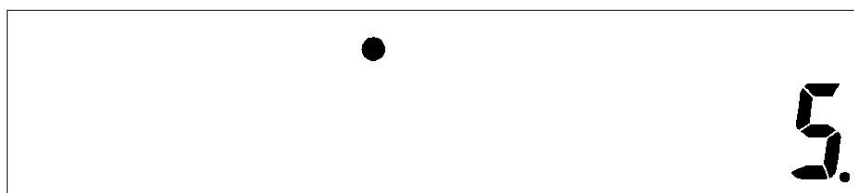

3) 最后查看汇率, 按 **SET** 键, 再按 **C2/EURO** 键, LCD 显示如下:

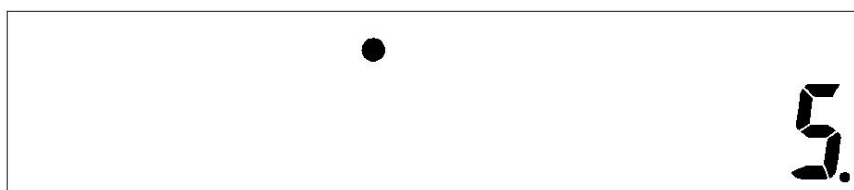

(二) PC7 与 PA3~PA5 中的任意一个闭合。



微信公众号



扫码加微信

多功能计算器

- 税率: SET 由 **ON/AC/GT** (或 **ON/AC**、**ON/C** 键、两次 **ON/C/CE** 键) **TAX2+/TAX+** 数据 **TAX2+/TAX+**
- Read 由 **ON/AC/GT** (或 **ON/AC**、**ON/C** 键、两次 **ON/C/CE** 键) **TAX2-/TAX-**
- 汇率: SET 由 **ON/AC/GT** (或 **ON/AC**、**ON/C** 键、两次 **ON/C/CE** 键) **C1/HOME** 数据 **C1/HOME**
- Read 由 **ON/AC/GT** (或 **ON/AC**、**ON/C** 键、两次 **ON/C/CE** 键) **C2/EURO**

例 1:

- 按 **ON/AC/GT** 键 (或 **ON/AC**、**ON/C** 键、两次 **ON/C/CE** 键), 再按 **TAX+** 键, “RATE”、“TAX%” icon 不闪烁, LCD 显示如下:



- 输入数据如 5, LCD 显示如下:

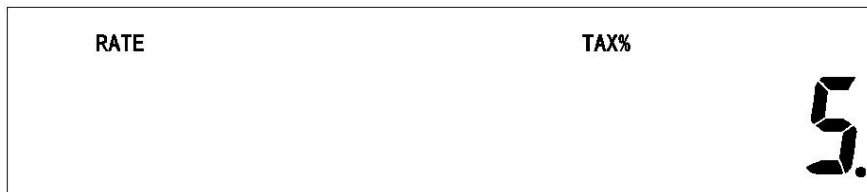

- 然后按 **TAX+** 键, LCD 显示如下:

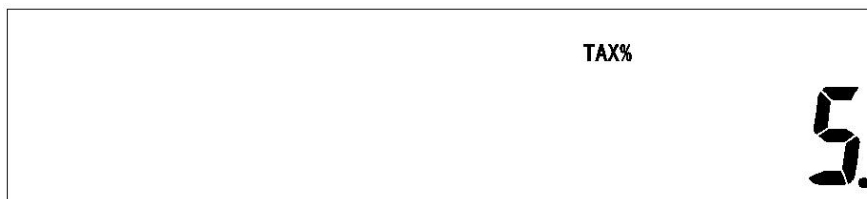

- 最后查看税率, 按 **ON/AC/GT** 键 (或 **ON/AC** 键、**ON/C** 键、两次 **ON/C/CE** 键), 再按 **TAX-** 键, LCD 显示如下:

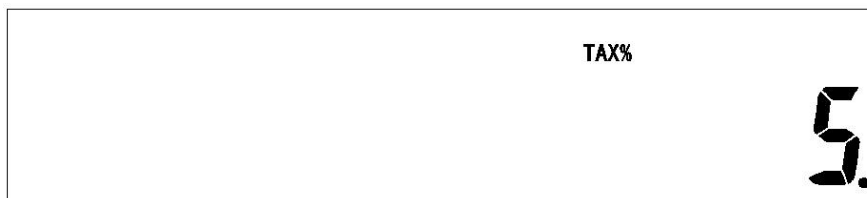

例 2:

- 按 **ON/AC/GT** 键 (或 **ON/AC** 键、**ON/C** 键、两次 **ON/C/CE** 键), 再按 **C1/HOME** 键, “RATE”、“●” icon 闪烁, LCD 显示如下:



微信公众号



扫码加微信

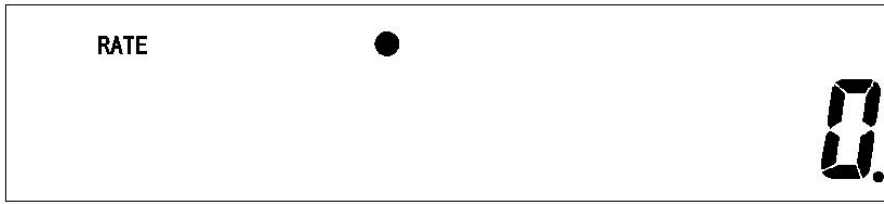

2) 输入数据如 5, “RATE”、“●” icon 闪烁, LCD 显示如下:

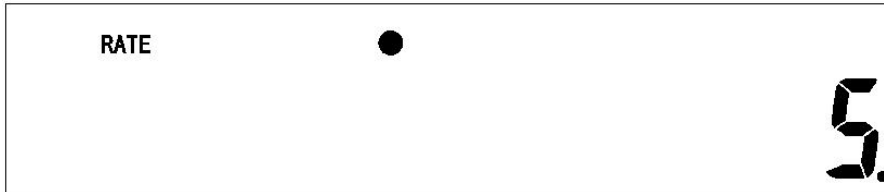

3) 然后按 **C1/HOME** 键, LCD 显示如下:

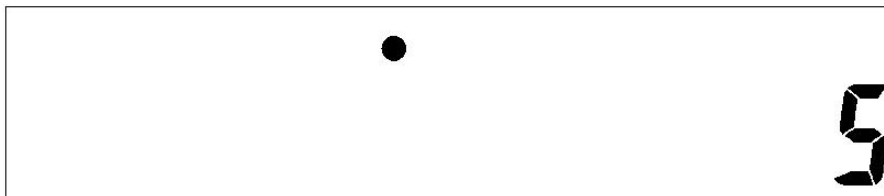

4) 最后查看汇率, 按 **ON/AC/GT** 键 (或 **ON/AC** 键、**ON/C** 键、两次 **ON/C/CE** 键), 再按 **C2/EURO** 键, LCD 显示如下:

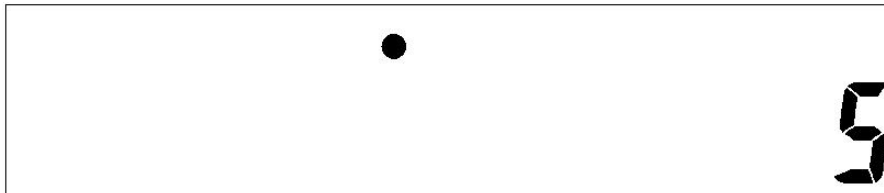

例 3: TAB=F、汇率设为 5, 输入 578, 按 **C1/HOME** 键, 结果如下所示:

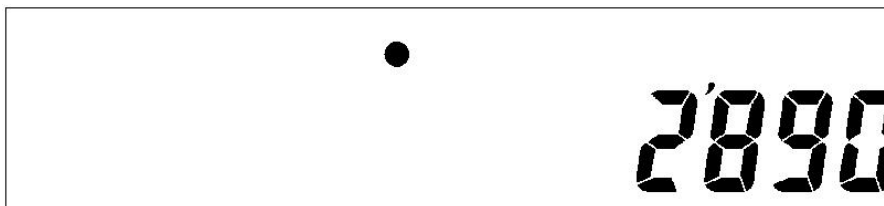

输入 578, 按 **C2/EURO** 键, 结果如下所示:



2、PC0 接 PA4, 没有固定税率功能。

3、PC6 与 NC、PA0~PA6 中任意一个闭合。(请看原理图)



东莞市琪芯电子有限公司

电话: 13798528768, 0769-81555915 传真: 85338927
邮箱: info@jfd-ic.com, QQ: 1873357672
网址: www.jfd-ic.com 微信号: dgqxdz
Skype: junfuyu 阿里旺旺: qxmllcn
微信公众号: 东莞市琪芯电子有限公司



微信公众号



扫码加微信

DL5597

多功能计算器

三、H/M/S 功能操作

例: $1^{\circ}02'03'' + 4^{\circ}05'06'' = 5^{\circ}07'09''$, 操作如下:

按键 1 H/M/S 2 H/M/S 3 H/M/S, 显示如下:

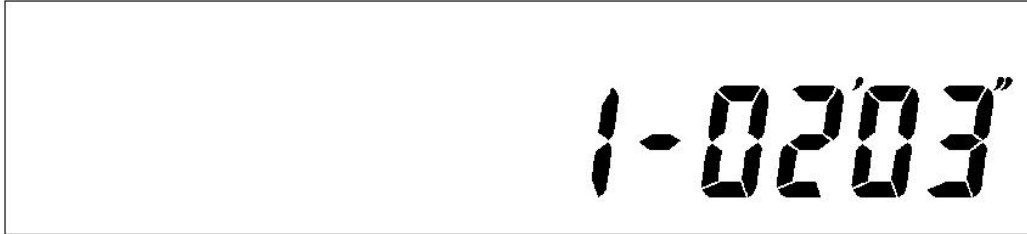

再按键 □ , 4 H/M/S 5 H/M/S 6 H/M/S, 显示如下:

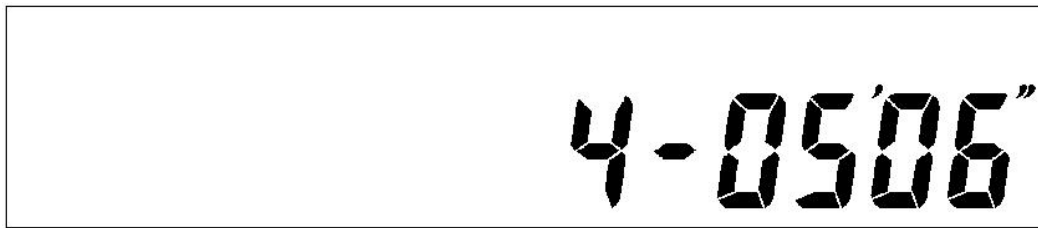

再按 □ 键, 结果显示如下:





微信公众号



扫码加微信

四、COST（成本） SELL（售价） MARGIN（利润）

范例 1 当商品成本为\$1000 售价为\$2000 时，利润是多少？

AC	10	00	COST	COST
				1000
	20	00	SELL	MARGIN%
				50

范例 2 当商品成本\$120 利润为 40%时，售价为多少？

AC	120	COST	40	MAR	SELL
					200

范例 3 当商品售价为\$150，利润为 30%，成本为多少？

AC	150	SELL	30	MAR	COST
					105

原理图：

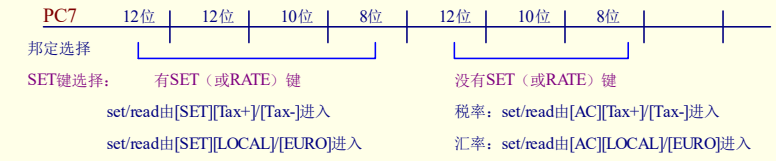
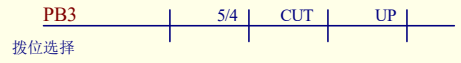
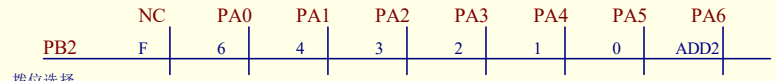
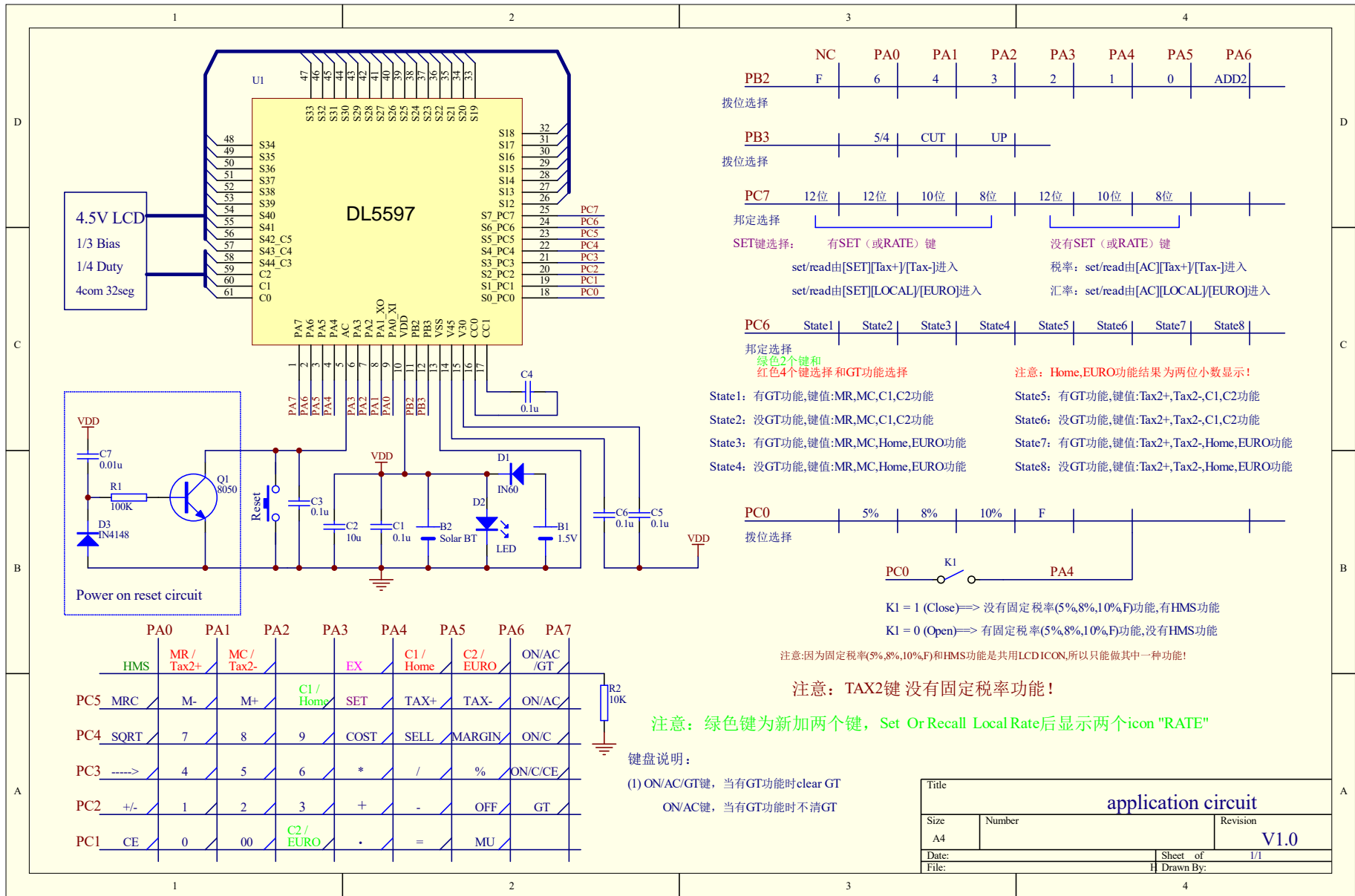

邦定选择
绿色2个键和红色4个键选择和GT功能选择

State1: 有GT功能,键值:MR,MC,C1,C2功能
State2: 没GT功能,键值:MR,MC,C1,C2功能
State3: 有GT功能,键值:MR,MC,Home,EURO功能
State4: 没GT功能,键值:MR,MC,Home,EURO功能

State5: 有GT功能,键值:Tax2+,Tax2-,C1,C2功能
State6: 没GT功能,键值:Tax2+,Tax2-,C1,C2功能
State7: 有GT功能,键值:Tax2+,Tax2-,Home,EURO功能
State8: 没GT功能,键值:Tax2+,Tax2-,Home,EURO功能

注意: Home,EURO功能结果为两位小数显示!

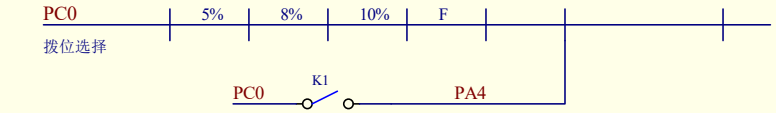

K1 = 1 (Close) ==> 没有固定税率(5%,8%,10%,F)功能,有HMS功能
K1 = 0 (Open) ==> 有固定税率(5%,8%,10%,F)功能,没有HMS功能

注意:因为固定税率(5%,8%,10%,F)和HMS功能是共用LCD ICON,所以只能做其中一种功能!

注意: TAX2键 没有固定税率功能!
注意: 绿色键为新加两个键, Set Or Recall Local Rate后显示两个icon "RATE"

键盘说明:
(1) ON/AC/GT键, 当有GT功能时clear GT
ON/AC键, 当有GT功能时不清GT

Title			application circuit		
Size	Number			Revision	
A4				V1.0	
Date:		Sheet of	1/1		
File:		Drawn By:			

LCD玻璃：

_LCD_V1
1/4DUTY, 1/3BIAS, VOP:4.5V

“8%”与“分”同点
“10%”与“秒”同点
F, 5%, 8%, 10% 功能与“分”“秒”功能不可同时使用。

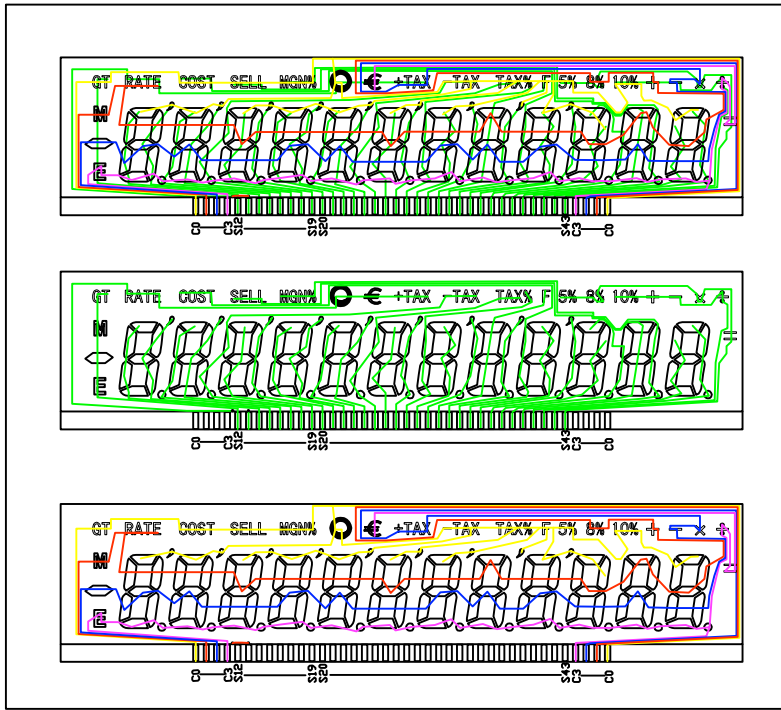

有固定税率功能，无HMS功能

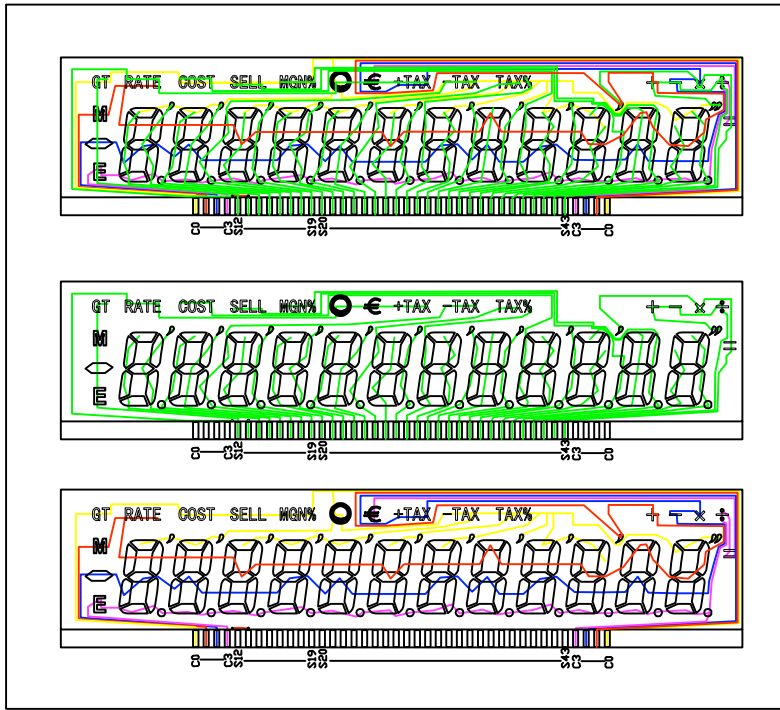

无固定税率功能，有HMS功能

Pad Assignment:

No.	Name	X	Y	No.	Name	X	Y	No.	Name	X	Y	No.	Name	X	Y
1	PA7	-801	839	21	PC3	-375	-840	41	S27	800	169	61	C0	-696	839
2	PA6	-801	734	22	PC4	-268	-840	42	S28	800	282				
3	PA5	-801	624	23	PC5	-161	-840	43	S29	800	395				
4	PA4	-801	520	24	PC6	-54	-840	44	S30	800	508				
5	AC	-801	416	25	PC7	53	-840	45	S31	800	621				
6	PA3	-801	312	26	S12	160	-840	46	S32	800	734				
7	PA2	-801	208	27	S13	267	-840	47	S33	800	839				
8	PA1	-801	104	28	S14	374	-840	48	S34	695	839				
9	PA0	-801	0	29	S15	481	-840	49	S35	588	839				
10	VDD	-801	-104	30	S16	588	-840	50	S36	481	839				
11	PB2	-801	-208	31	S17	695	-840	51	S37	374	839				
12	PB3	-801	-312	32	S18	800	-840	52	S38	267	839				
13	VSS	-801	-416	33	S19	800	-735	53	S39	160	839				
14	V2	-801	-520	34	S20	800	-622	54	S40	53	839				
15	V1	-801	-624	35	S21	800	-509	55	S41	-54	839				
16	CC0	-801	-735	36	S22	800	-396	56	S42_C5	-161	839				
17	CC1	-801	-840	37	S23	800	-283	57	S43_C4	-268	839				
18	PC0	-696	-840	38	S24	800	-170	58	S44_C3	-375	839				
19	PC1	-589	-840	39	S25	800	-57	59	C2	-482	839				
20	PC2	-482	-840	40	S26	800	56	60	C1	-589	839				

*The IC substrate should be connected to Vss in the PCB layout artwork.

